

Le lieu de travail
comme destination
convaincante.





En quelques années - comme nous l'avons tous constaté - le monde du travail a profondément changé. Il est devenu plus transversal, délocalisé, fluide. Les bureaux ne sont plus de simples conteneurs physiques pour accueillir des personnes, mais un espace multifonction où convergent différentes activités et besoins. Il existe un besoin profond d'environnements plus ouverts et plus accueillants, en mesure de s'adapter à des flux de travail et des fonctions flexibles, mais qui, dans le même temps, parviennent à être identifiables, à donner aux personnes le sentiment de faire partie d'un groupe.

Des lieux qui offrent une réalité de travail plus émotionnelle que virtuelle et externalisée.

C'est un défi que nous avons choisi de relever chez Tecno.

Un espace de

transformation

Solutions pour espaces ouverts

Un espace à l'ambiance domestique et chaleureuse conjugué à l'expérience du bureau. Il stimule le débat et le développement croisé, encourageant l'échange d'idées et favorisant le sens communautaire.



Solutions pour espaces ouverts

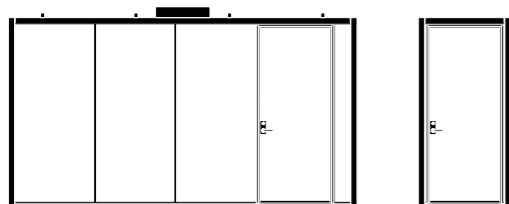

WQube & TQube

Cloison de séparation free-standing et phonebooth.

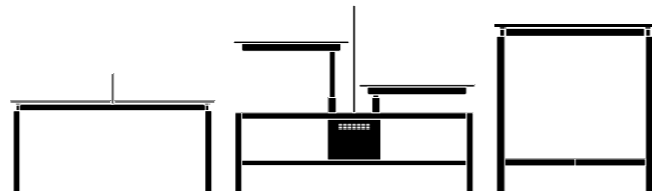

Clavis

Tables postes de travail et de réunion.

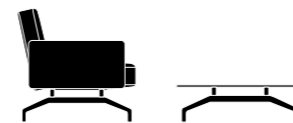

Pons

Canapés et tables basses modulaires.



Pax

Fauteuil acoustique.

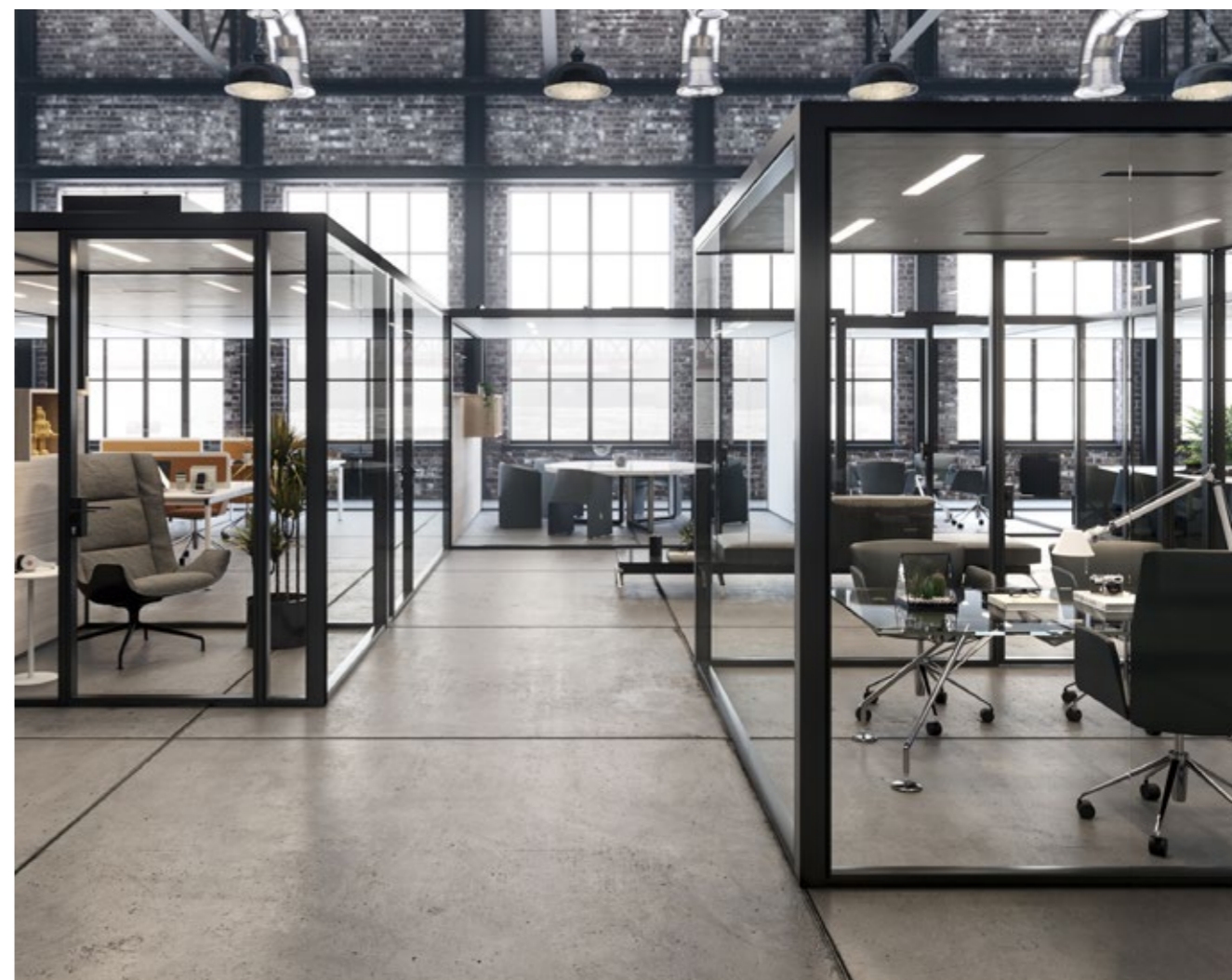

WQube TQube



Modularité



Réduction du bruit jusqu'à Rw 56 dB



Recyclage constant de l'air



Éclairage à intensité variable



Connexions dissimulées





Alimentation





 Écran de visioconférence

 Module de tableau noir

 Éléments hauts et étagères murales

 Moniteur d'entrée de salle



1. Éclairage et ventilation

L'éclairage et l'unité de ventilation sont encastrées dans le plafond. La source lumineuse, une LED haute performance, est entièrement modulable au niveau de l'intensité. Le système de ventilation est silencieux, économe en énergie et réglable de 0 à 400 m³/h. Le câblage est complètement dissimulé : pour activer le module, il suffit d'une simple connexion électrique sol/plafond et d'une éventuelle connexion au réseau.



2. Éléments hauts et rangements

La cloison pleine est disponible en version modulée horizontalement et peut être dotée d'étagères, d'éléments hauts et de rangements.

3. Continuité esthétique

L'innovant système d'accroche à fil extérieur dématérialise la structure, donnant l'impression que les vitres et les panneaux sont suspendus et garantissant la continuité visuelle entre des panneaux de diverses épaisseurs et finitions également en alternance les uns avec les autres (verre, bois, métal, tissu, placoplâtre).

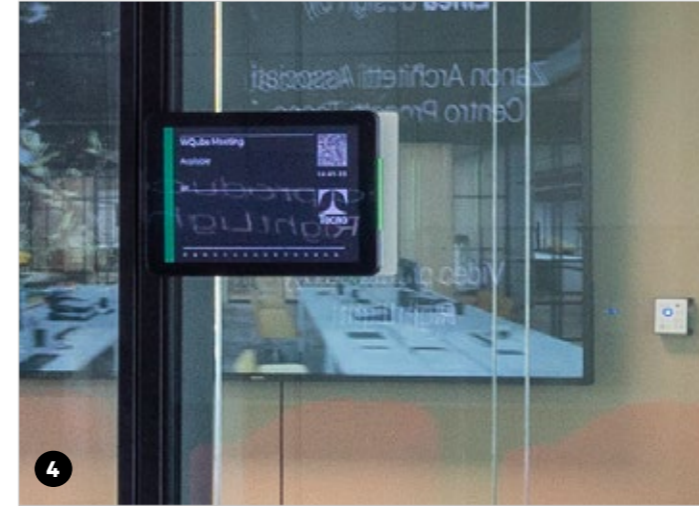
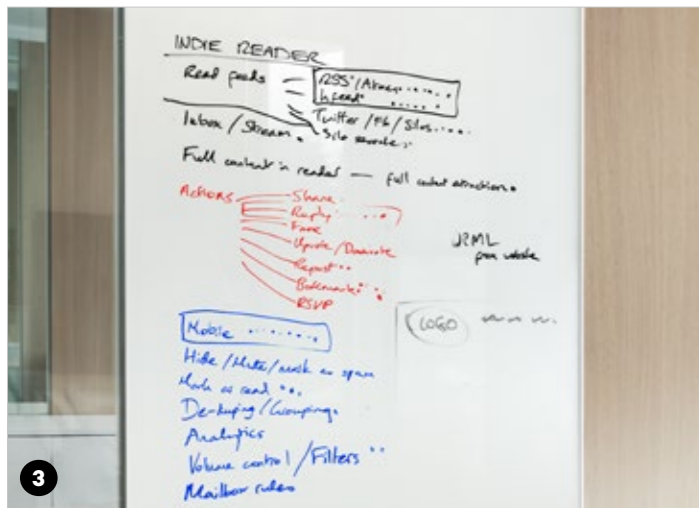

4. Moniteur de réservation de salle

L'intégration du moniteur externe à l'entrée de la salle permet de réserver des bureaux privés ou des salles de réunion.

5. Visioconférence

Sur demande, il est possible de prévoir un cadre dédié pour la fixation d'un ou plusieurs moniteurs externes (jusqu'à 65") et une solution peut être développée avec des moniteurs et des systèmes audio-vidéo entièrement intégrés dans le mur.



6. Accessoires et technologie

A l'intérieur de l'interstice des cloisons, il est possible d'installer, dans une épaisseur totale de 80 mm, différentes installations technologiques dont des stores, des accessoires et même un écran à partir de 10" pour réserver la salle ou de grands écrans de visioconférence jusqu'à 65". Il est possible de dissimuler le passage des câbles, des équipements et des éléments techniques tels que les thermostats, les commandes électriques et les prises de courant, qui sont ainsi complètement dissimulés.

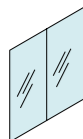

Options :**Simple vitrage**

Peut être décliné en différentes épaisseurs de verre ou de verre acoustique, graphiques et films, LCD avec effet On/Off.

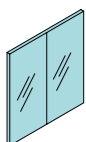
**Double vitrage**

Peut être décliné en différentes épaisseurs de verre ou de verre acoustique, graphiques et films, éclairage LED, LCD avec effet On/Off.

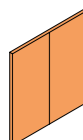
**Cloison pleine**

Peut être dotée d'étagères, d'éléments hauts et de câblage dissimulé, en finition mélaminée, en bois de différentes essences ou habillée de tissu.

Mod. se réfère à modèle.

Se référer à la fiche technique pour les détails et les dimensions.

Épaisseur totale de la cloison 80 mm

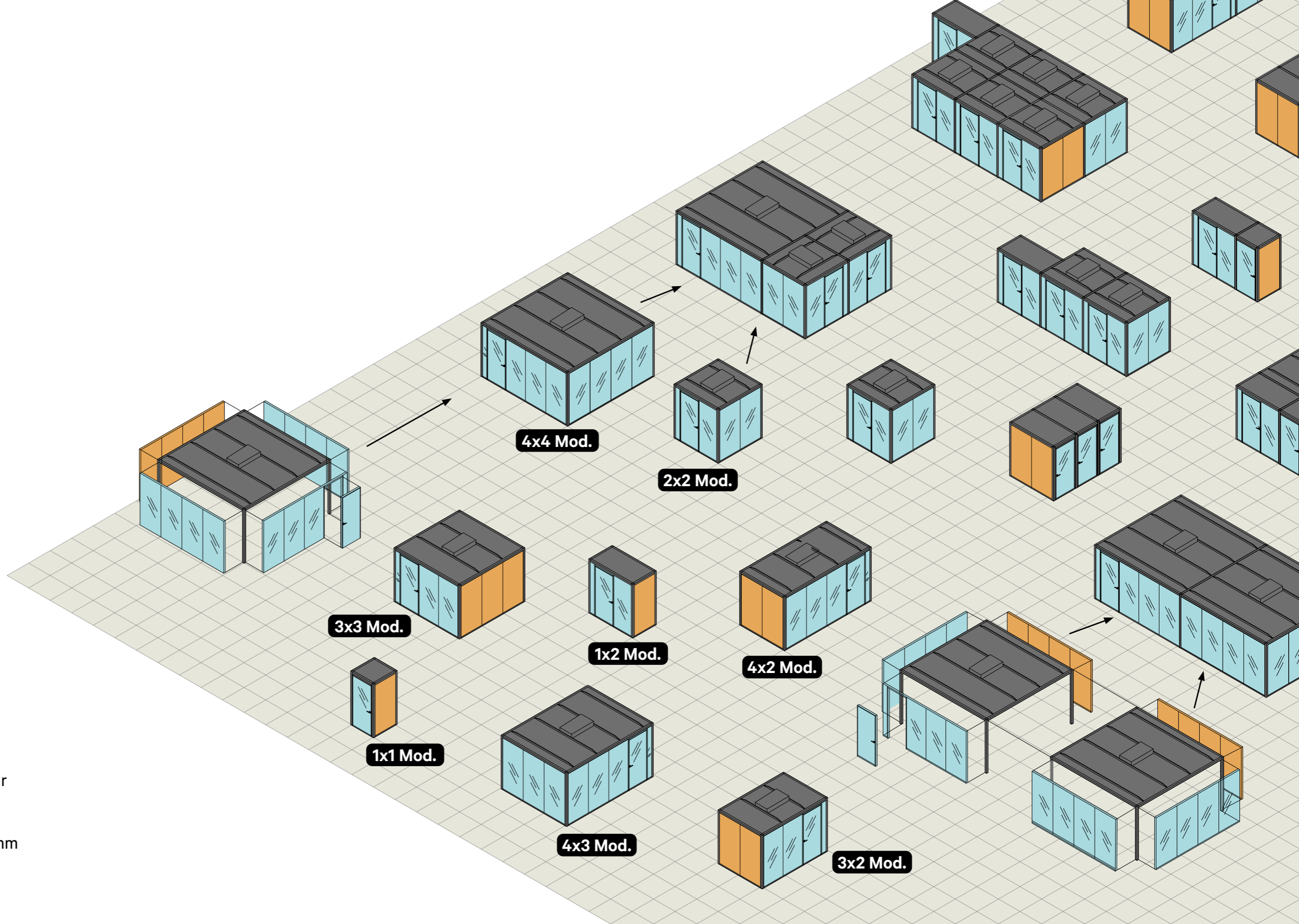





Linea





 Modularité

 Niches, portes, tiroirs et casiers.

 Écran de visioconférence

 Module de tableau noir

 Éclairage

 Connexions dissimulées

 Alimentation



 Bureau

 Assise

 Jardinière

 Connexions
dissimulées

 Alimentation



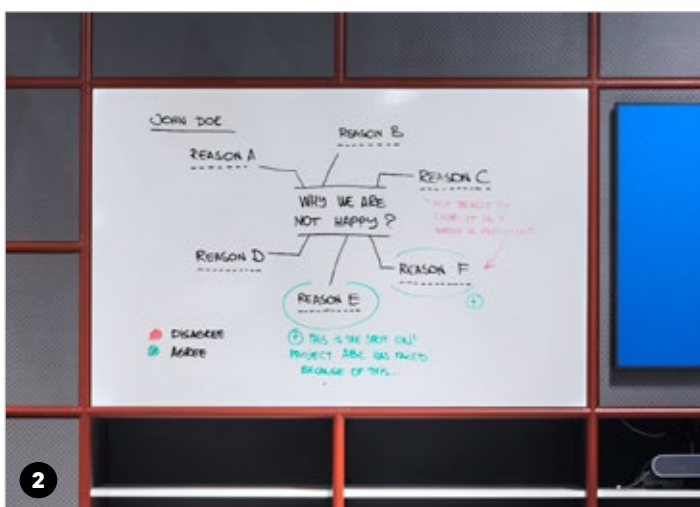
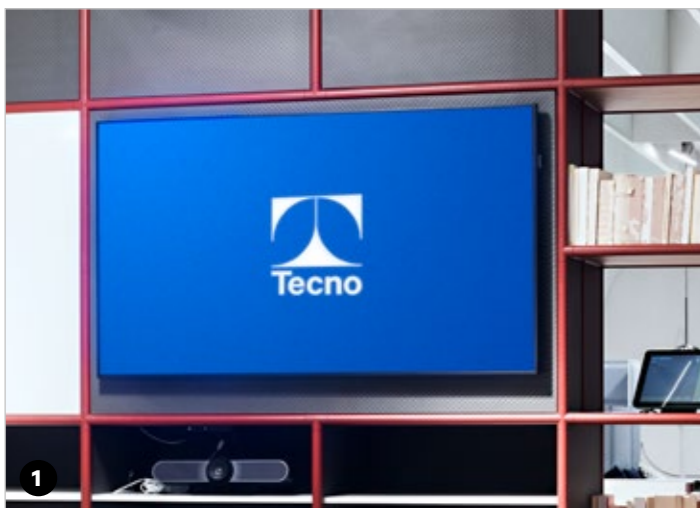

Accessoires

Les structures s'intègrent aux accessoires tels que les portes, les tiroirs, les étagères, les tableaux noirs et les sièges, et peuvent accueillir un câblage entièrement dissimulé pour connecter l'éclairage encastré dans les étagères, les moniteurs de visioconférence et les prises électriques.

1. Visioconférence
2. Tableau noir
3. Prises électriques

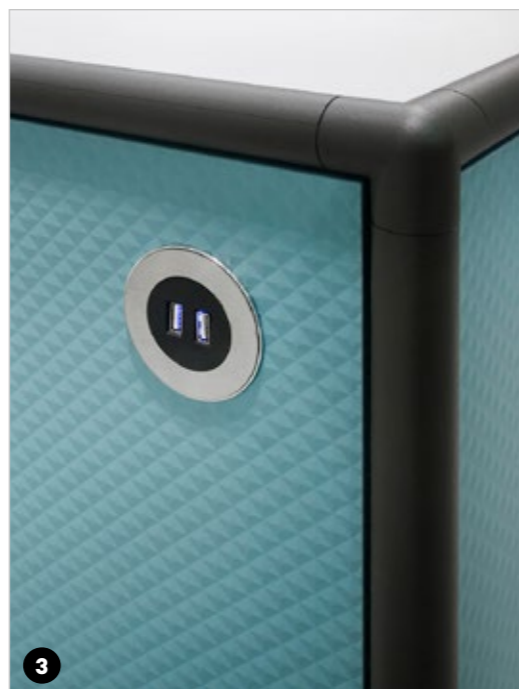

Configurations

Les surfaces horizontales créent des plans d'appui, des sièges et des bibliothèques. Les surfaces verticales organisent l'espace avec des cloisons, des écrans, des rangements ou des supports qui peuvent s'intégrer dans des systèmes d'éclairage, des tissus et des panneaux acoustiques.

4. Matériauthèque avec tiroirs.
5. Bibliothèque avec siège de lecture.
6. Sièges avec jardinière et prises électriques.
7. Comptoir avec casiers.
8. Plan de bureau avec cloison et prises électriques.



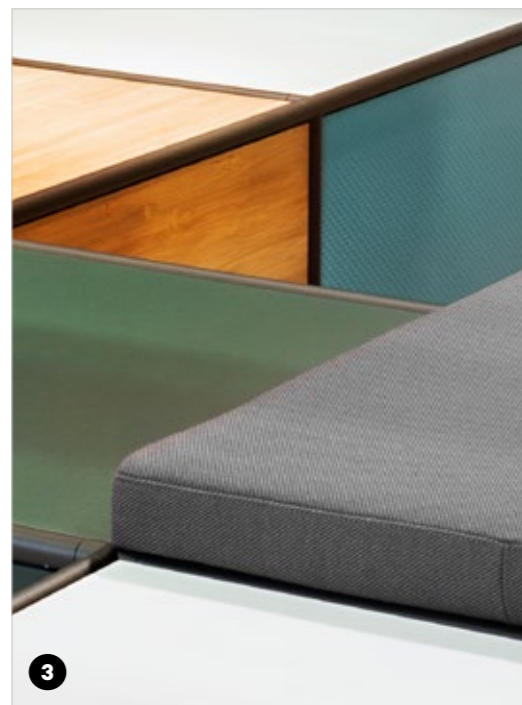
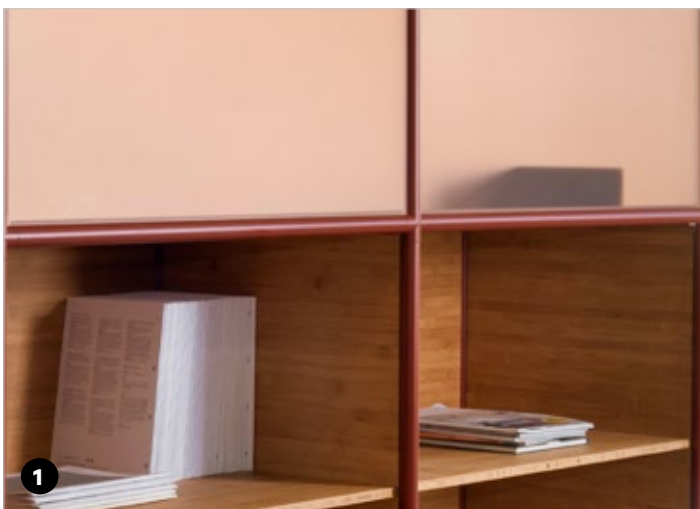

Finitions

La possibilité d'intégrer le plus vaste éventail de matériaux et de finitions permet de créer des aménagements personnels, efficaces et extrêmement chaleureux.

1. Cloison en méthacrylate et bois de bambou, structure bordeaux.
2. Assise en laine, tables en laque, bois et mélamine soft touch, structure anthracite.

3. Rangement constitué de panneaux issus de la récupération de tissus industriels, structure glace.
4. Bibliothèque en stratifié et laqué, structure blanche.

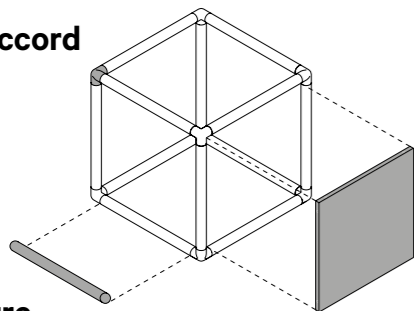

Raccord**Barre**

Ø 3 cm

Longueur variable

Panneau**Niches**

Rehausse vers le haut



Rehausse vers le bas



Deux tiroirs bas



Grand tiroir



Porte

Accessoires

Éclairage

Prises électriques

Jardinières

Séparateurs

Sièges et bureaux

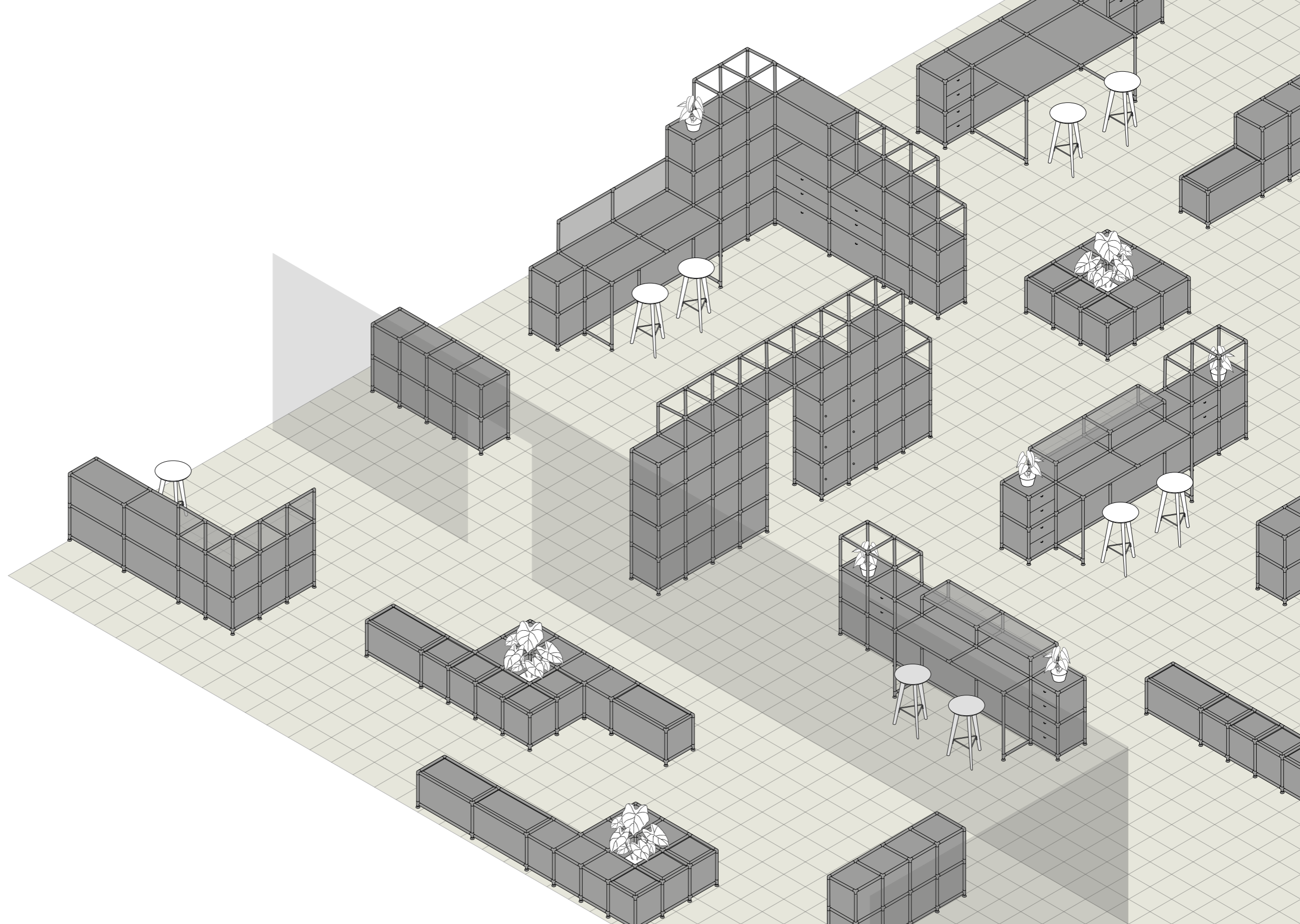



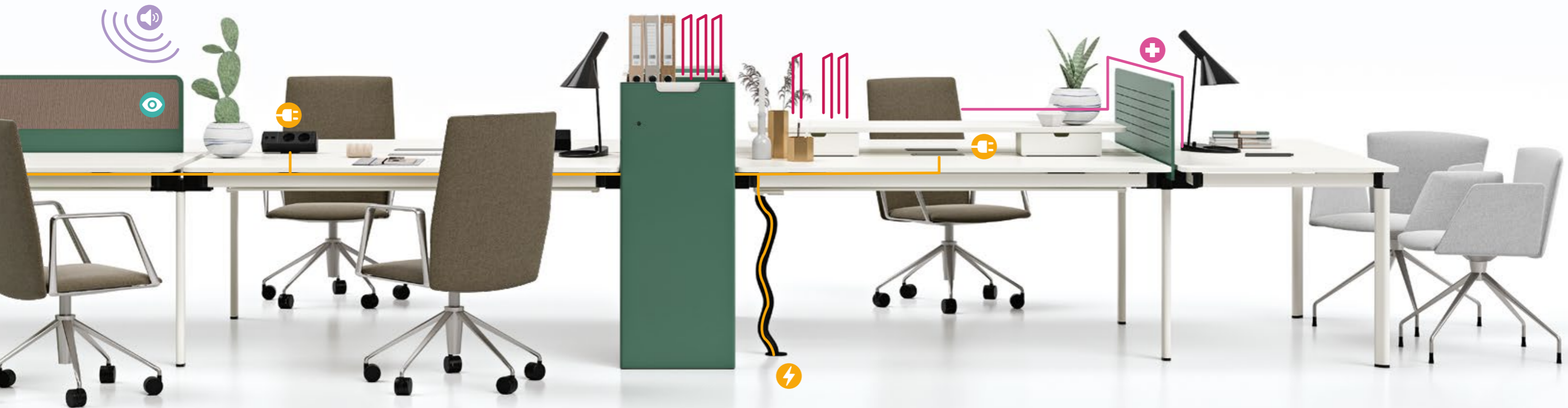

Clavis





 Modularité

 Niches, portes et tiroirs.

 Protection visuelle

 Protection sonore

 Hautement accessible

 Connexions dissimulées

 Alimentation

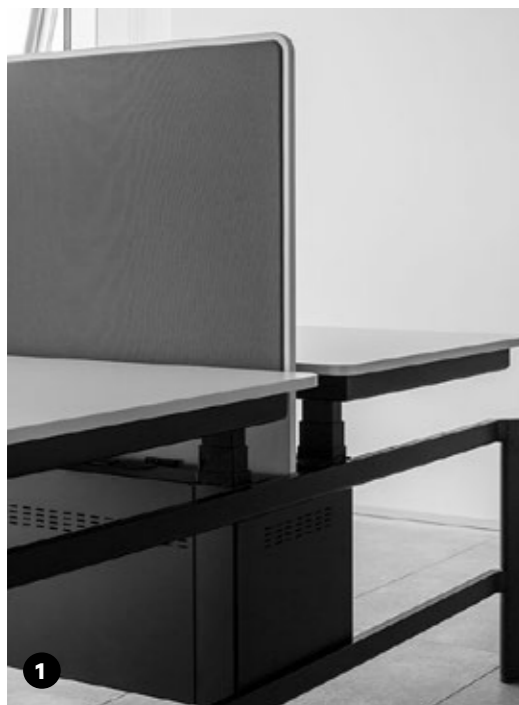

Accessoires

La vaste gamme d'accessoires en option permet d'agencer les tables de manière flexible et largement personnalisable.

1. Écran disponible en deux hauteurs en finition mélaminée et laquée, avec possibilité de revêtement en tissu
2. Écran disponible à dimension fixe en verre dépoli ou en métal peint, avec possibilité de panneau en tissu magnétique.
3. Lampe
4. Étagère au-dessus du plan, en métal peint ou laqué et tiroir en option.

5. Rangement disponible en deux hauteurs, pouvant être doté d'une jardinière.
6. Prise de courant au-dessus du plan avec prises internationales, USB, USB-C et câble réseau LAN.
7. Passe-câbles plateau avec conduit au-dessous du plan.
8. Crochet pour accessoires.





Configurations

Les quelques éléments essentiels et modulaires créent une infinité de possibilités qui peuvent être reconfigurées ou modifiées dans le temps.

9. Bureau simple pouvant être équipé avec rallonge latérale et voile de fond.

10. La table de réunion, disponible en version ronde, carrée et rectangulaire, peut être multipliée à l'infini pour créer des longueurs sur mesure.

11. Postes de travail pouvant être équipés librement d'accessoires, de rangements, d'espaces de réunion, de postes de travail individuels, d'écrans de séparation, de rallonges, de têtes de lit.

12. Table assis-debout.

13. Le réglage de la hauteur va de la position assise à la position debout et à tous les réglages intermédiaires au millimètre près.



↕ Hauteur réglable

🔊 Protection sonore

🎯 Protection visuelle

⊕ Hautement accessorisable

🔌 Connexions dissimulées

⚡ Alimentation

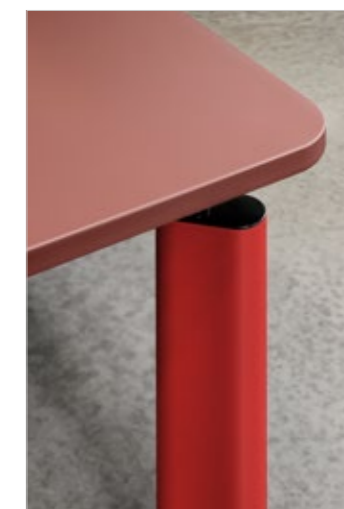
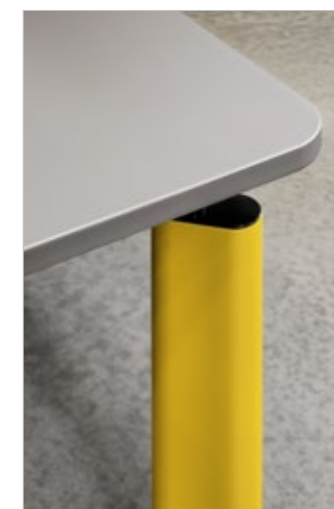

Finitions

1. Le verre satiné et les essences rehaussent la collection pour créer des solutions semi-directionnelles simples et raffinées.
2. Les tons neutres offrent des solutions essentielles et efficaces pour les espaces opérationnels.
3. Les bois caractérisent les petits espaces de réunion d'une manière cosy, chaleureuse et naturelle.
4. La couleur, dans une finition texturée ultra-résistante, comme élément d'identité pour des espaces dynamiques.

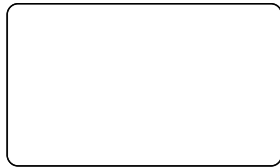
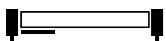
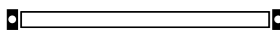
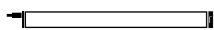
Plateaux**Poutrelles****Longerons****Pieds****Électrification**

Prise au-dessus du plan

Passe-câbles plateau

Conduits au-dessous du plan

Accessoires

Écrans

Étagères au-dessus du plan

Tiroirs au-dessus du plan

Rangements séparateur

Crochet pour objets

Lampes

Bras porte-moniteur

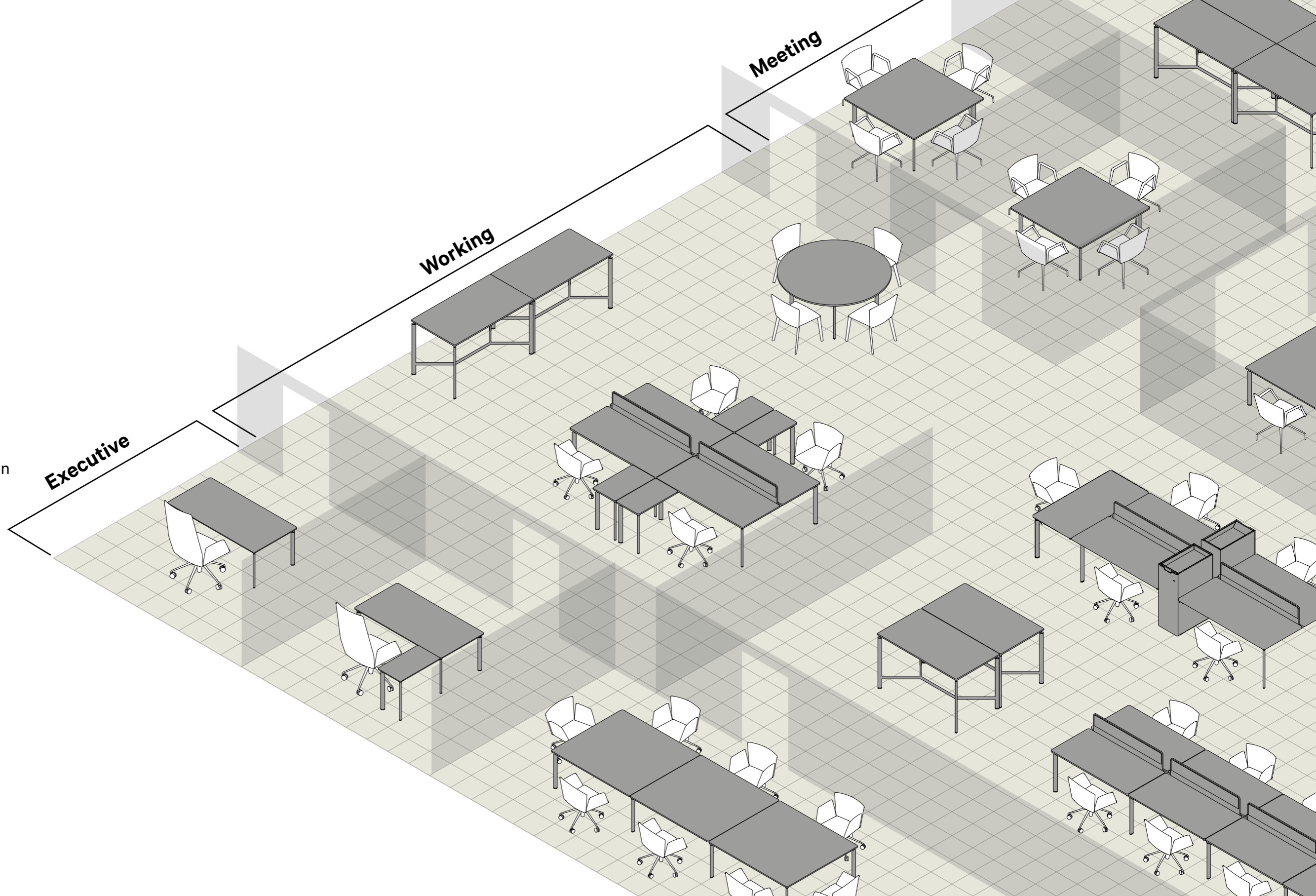



P32



 Siège pivotant avec retour

 Dossier inclinable

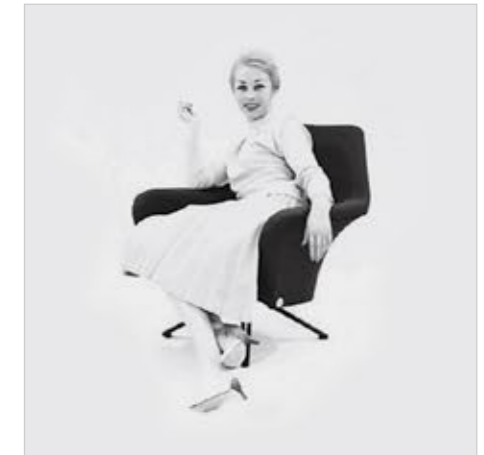
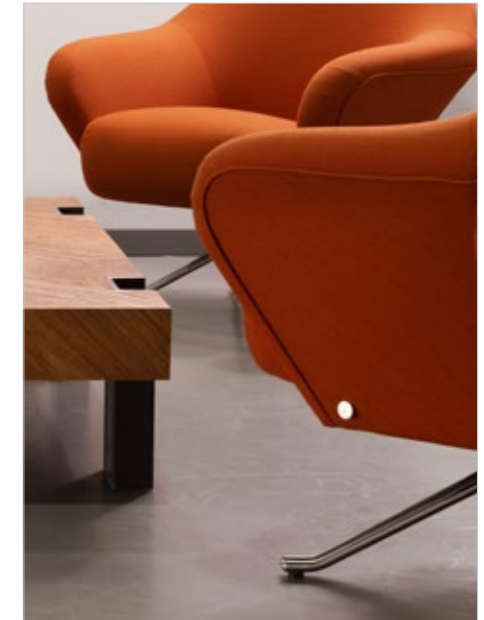
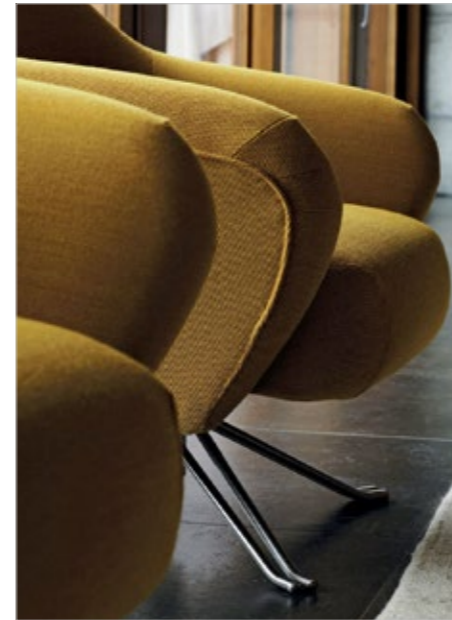

Fauteuil pivotant, avec retour automatique et mécanisme de basculement du dossier.

La combinaison innovante de l'inclinaison du siège et de la liberté de mouvement offre un confort maximal tout en assurant une ambiance épurée et iconique dès que les personnes se lèvent.

Plau

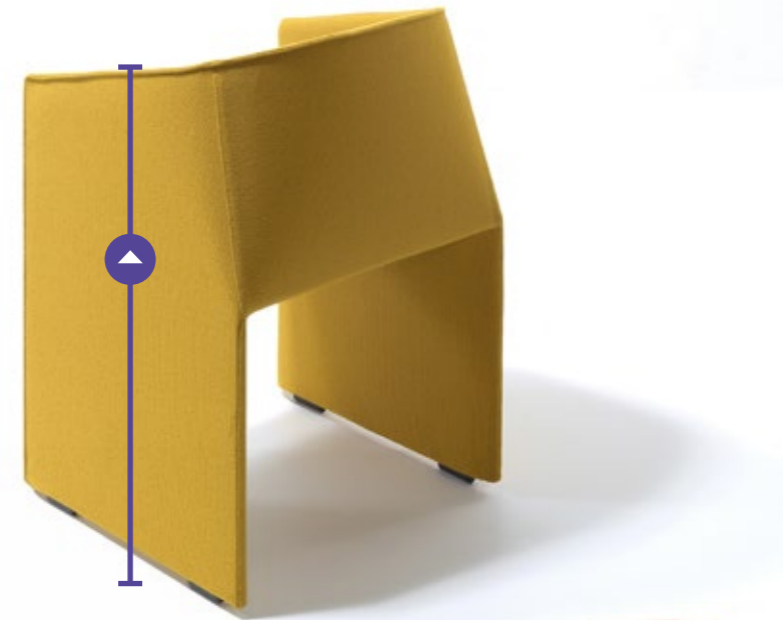

↕ Disponible en deux hauteurs

⦿ Sur pieds ou sur roues

👁️ Protection visuelle

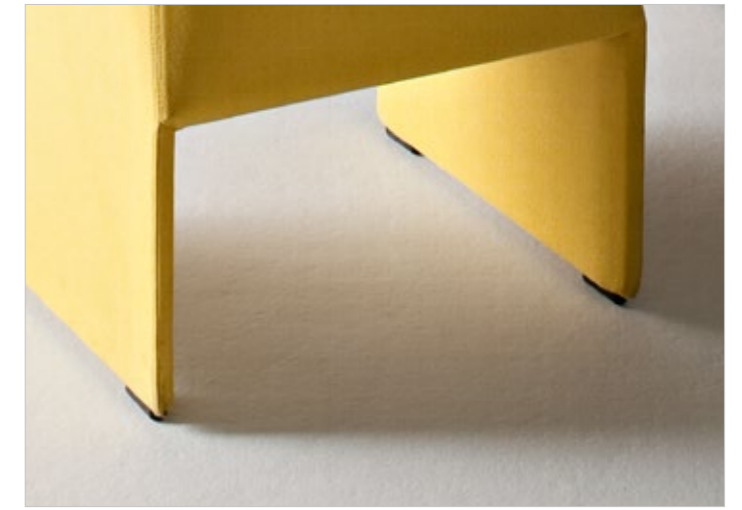

Fauteuil crapaud, avec côtés au sol, disponible en deux hauteurs d'assise - table ou relax - sur pieds ou roulettes, entièrement dissimulé.



La géométrie, enveloppante et confortable, est le fruit d'une recherche attentive sur l'équilibre entre lignes perpendiculaires et signes souples.

Un espace de

Socialisation
Solutions pour espaces de détente

Un espace de collaboration où les meubles peuvent être facilement déplacés, bougés, configurés, démontés et reconfigurés. Il favorise les possibilités de se regrouper à tout moment et dans n'importe quel espace, et de poursuivre la séance de brainstorming de manière fluide.



Solutions pour espaces de détente

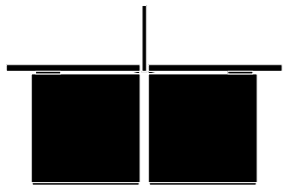

Graphis

Tables postes de travail et de réunion.



Modus

Chaise pivotante.



Linea

Micro-architecture modulaire.

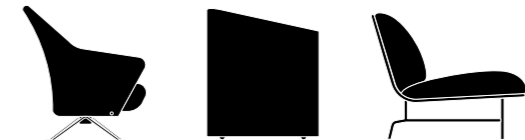

P32, Plau à Archipelago

P32 Fauteuil avec retour automatique, Plau fauteuil enveloppant et Archipelago siège aux formes organiques.



Graphis



 Modularité

 Protection visuelle

 Protection sonore

 Connexions dissimulées

 Alimentation



1. Rationalité

Les socles élancés soutiennent le plan de travail avec un léger détachement, pour alléger et rationaliser l'image du produit dans son ensemble.

2. Modularité

Le cœur du système est le solide plateau qui abrite une série de douilles, complètement dissimulés sous le plateau. La liberté de composition et la polyvalence permettent de proposer un large éventail de solutions qui peuvent être reconfigurées dans le temps.



3. Électrification

Le passe-câbles plateau central permet de distribuer les câbles et d'accessoiriser en toute liberté.

Configurations

Le système modulaire repose sur la logique d'un petit nombre de composants très polyvalents, qui peuvent être répétés et combinés les uns avec les autres : plans rectangulaires ou ronds, cornières de soutien, bases en forme de panneau, écrans de séparation, rangements, étagères sur les plans et accessoires pour l'électrification.



5. Bureau simple, avec rallonge optionnelle.

6. Poste de travail avec électrification.

7. Table de réunion avec électrification.

8. Table ronde avec base à colonne réglable en hauteur.

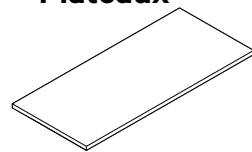
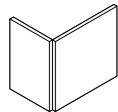
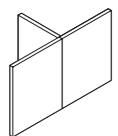
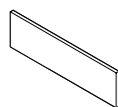

Plateaux**Base en L****Base en T****Écrans****Électrification**

Passe-câbles plateau
Conduits au-dessous
du plan Vertèbres
passe-câbles

Accessoires

Écrans de table
Écrans au sol

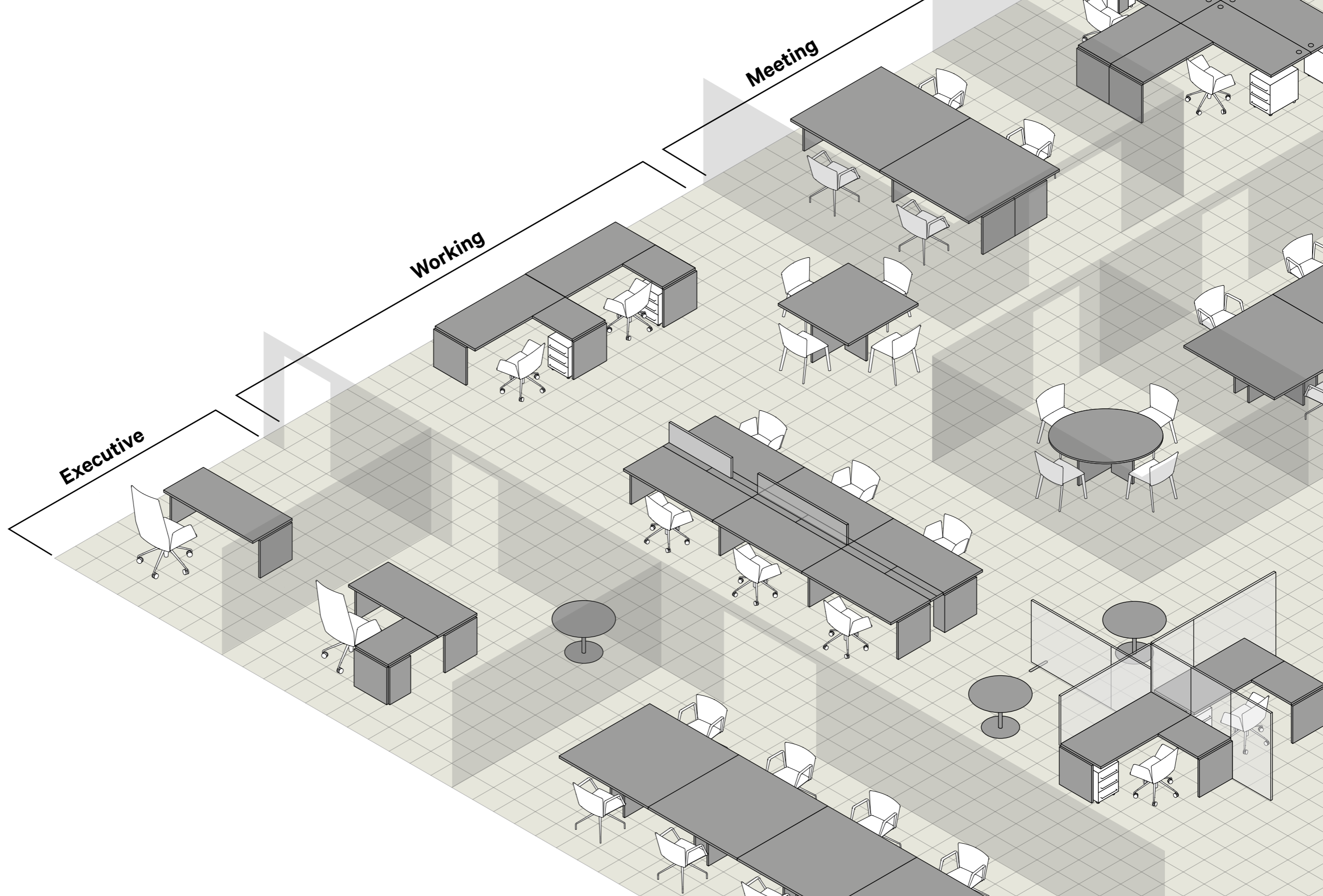

Basic







Collection composée d'un meuble à 2 ou 3 tiroirs, d'un rangement bas avec tiroirs ou niches et d'une armoire avec ou sans portes.

Une connexion essentielle et élégante entre les différentes pièces, avec une vaste palette chromatique.



Modus



-  Garniture facultative
-  Hauteur réglable
-  Empilable et accrochable
-  Siège pivotant
-  Accoudoirs et bases en option

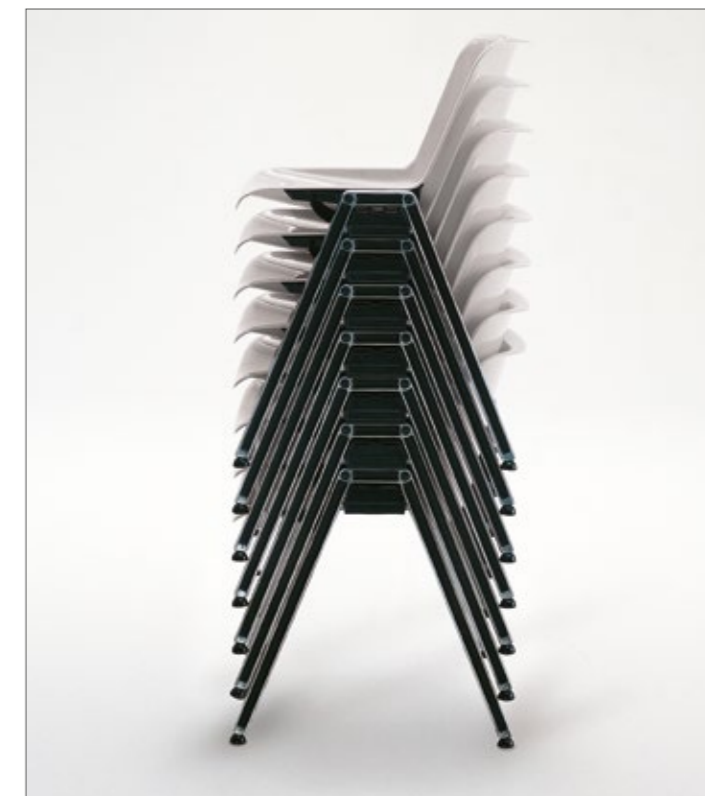

Chaise avec base à tréteaux, empilable et accrochable, ou avec base pivotante à 5 branches, avec réglage en hauteur sur roulettes ou sur pieds, parfaite pour l'attente, le travail, la réunion, la conférence, ainsi que l'accueil et l'étude.

Le choix d'utiliser le nylon coulé par injection rend la coque agréable au toucher et à la vue tout en garantissant une résistance mécanique élevée.



Pax



 Protection sonore

 Siège pivotant

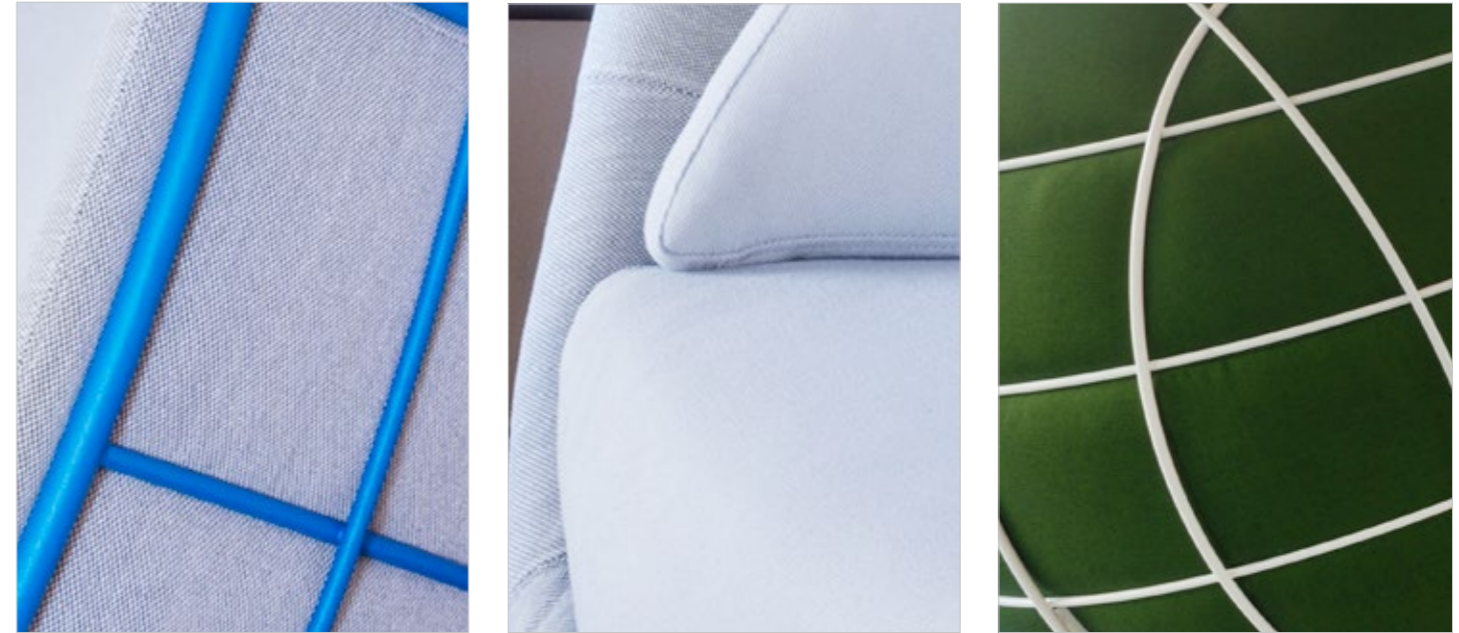

Un fauteuil cocon à la forme enveloppante qui protège des bruits extérieurs, avec une rotation à 360° et un mécanisme de retour en place automatique, pour une relation fluide avec l'environnement.

Conçu pour offrir le meilleur soutien et le meilleur confort, il se compose de coussins individuels pour la nuque, le dos et l'assise qui s'adaptent au corps dans différentes positions.

Un espace de

rassemblement

Solutions pour espaces partagés

Un espace fluide et polyvalent où plusieurs fonctions convergent simultanément. Il accueille les moments d'apprentissage, de rencontre, de détente et de partage constituant une partie importante de la journée de travail.



Solutions pour espaces partagés



Linea

Micro-architecture modulaire.



Modus et Graphis

Modus chaise empilable et Graphis table.

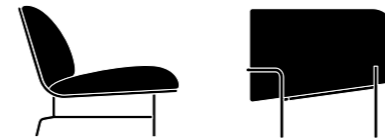

Archipelago et Laetitia

Archipelago siège aux formes organiques et Laetizia fauteuil confortable.



WE

Cloison industrial.

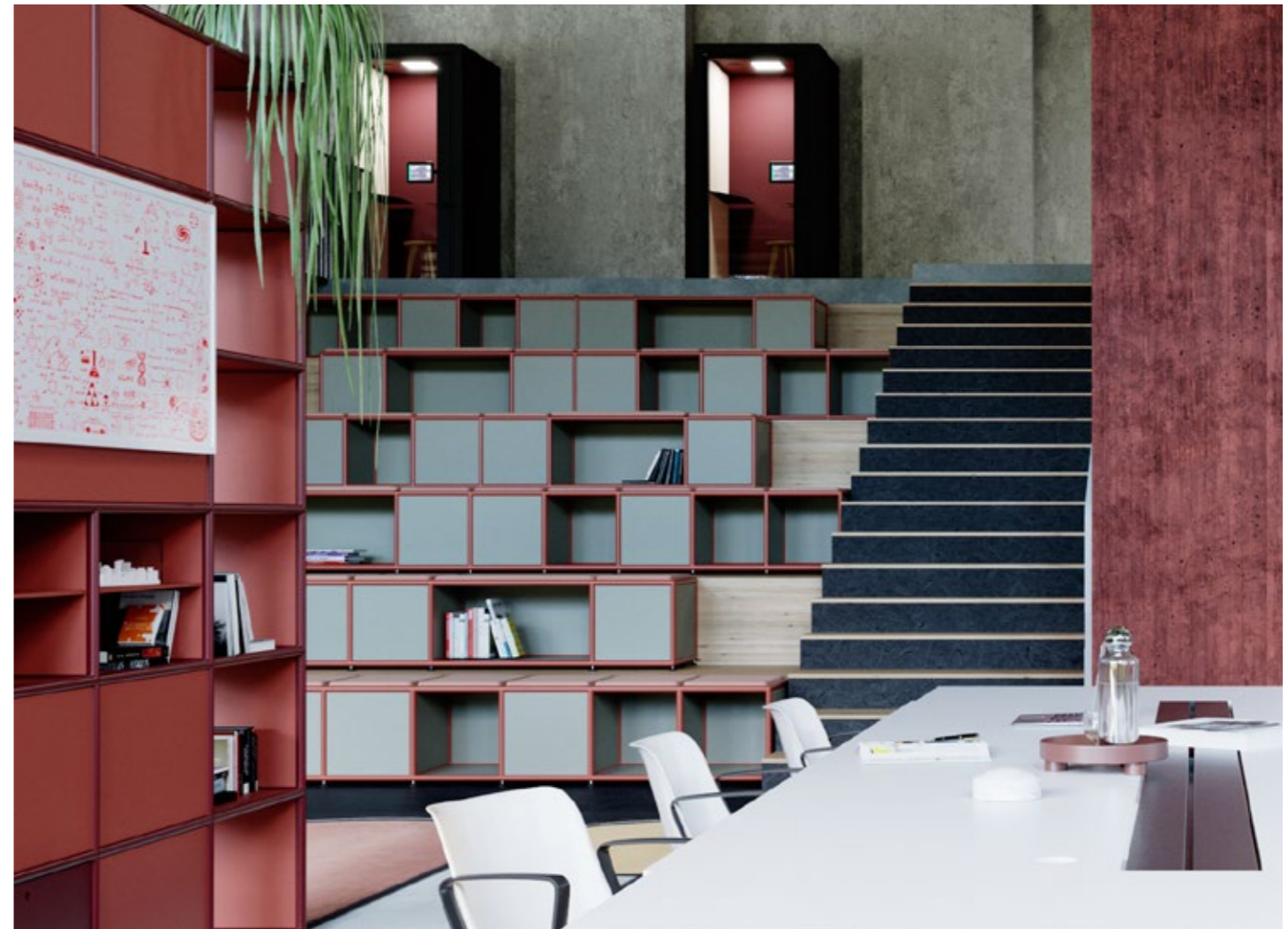

Archipelago



Un système se composant d'un fauteuil petit, moyen et grand, d'un canapé à deux ou trois places et d'une série de tables basses en deux tailles et trois hauteurs différentes, qui peuvent être individuelles ou accrochées les unes aux autres dans un jeu de superpositions et de juxtapositions.

Chaque composant a une forme unique et finement détaillée. Les îlots individuels peuvent être juxtaposés ou accrochés en groupes, ce qui permet de concevoir des aménagements avec une approche inattendue.



Laetitia

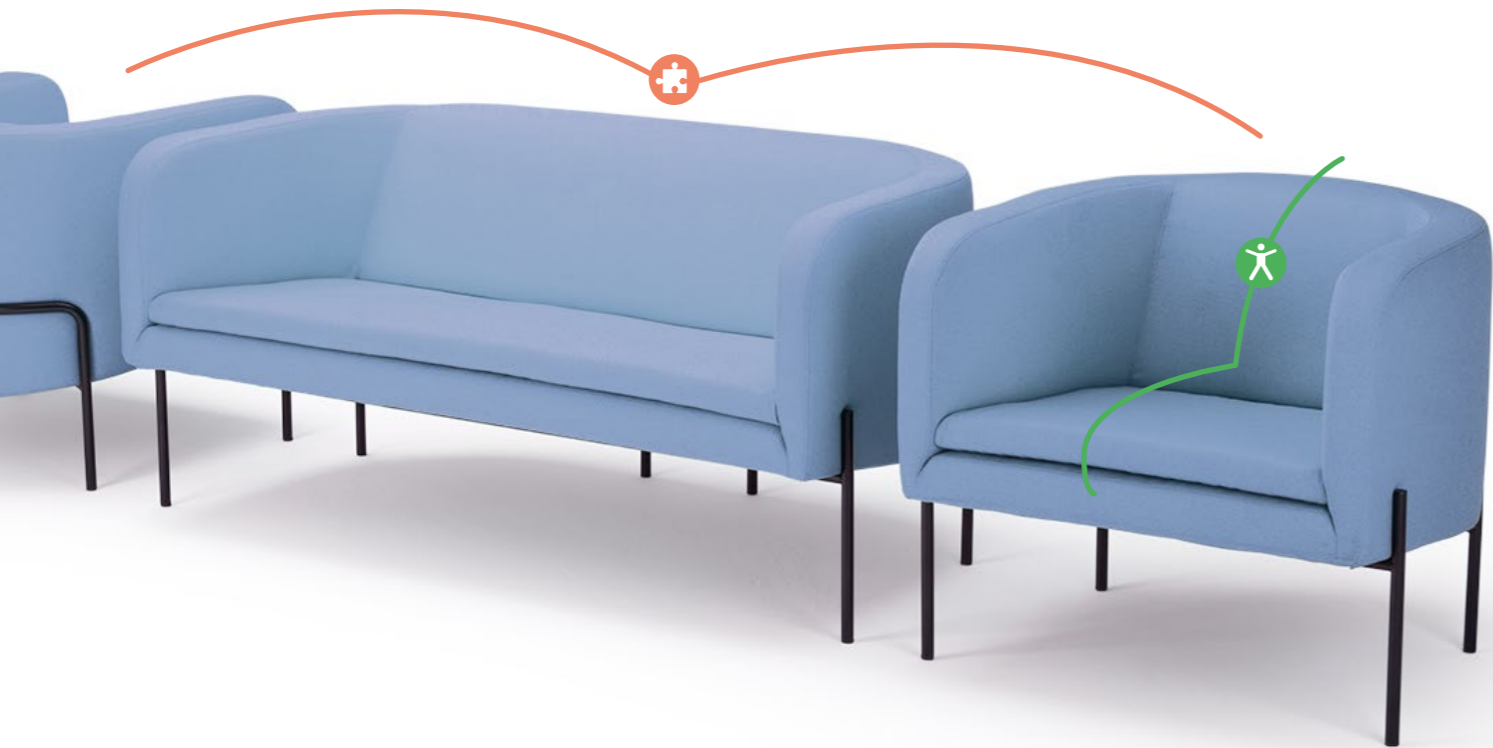

Fauteuil et canapé deux places à ligne continue entre le dossier et les accoudoirs.

La silhouette élancée renferme l'assise souple en suspension en polyuréthane façonné à densité différenciée pour un confort élevé.

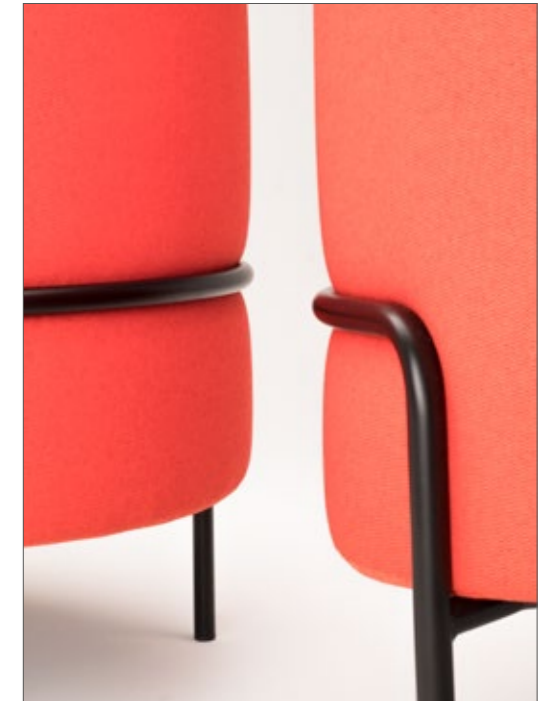



WE



1. Industrial

Une version Industrial spéciale est disponible avec des lamelles horizontales en aluminium extrudé affleurant les montants verticaux. Le système permet de repositionner les lamelles à tout moment, grâce au système d'accouplement escamotable sur les montants verticaux.

2. Deflection

L'élément de mise à niveau, l'âme technologique du produit, est le logement de la vitre et permet un réglage mécanique d'une grande précision, en mesure de compenser les différences de niveau entre le sol et le plafond jusqu'à 23 mm et de niveler parfaitement les vitres après leur installation.



3. Moniteur de réservation de salle

L'intégration du moniteur externe à l'entrée de la salle permet de réserver des bureaux privés ou des salles de réunion.

Un espace de

concentration
Solutions pour espaces de travail

Un espace dans lequel les gens se sentent en sécurité, calmes et qui améliore leur état d'esprit. Il améliore l'intimité, la concentration et, surtout, permet aux équipes de passer du temps de qualité ensemble.



Solutions pour espaces de travail

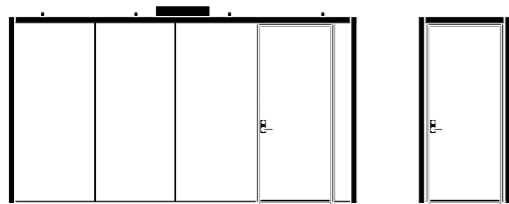

WQube & TQube

Cloison de séparation free-standing et phonebooth.



Beta

Tables postes de travail et de réunion.



Vela

Siège réactif.





Beta



 Modularité

 Confort ergonomique

 Conteneurs

 Connexions dissimulées

 Alimentation



1. 2. Câblé

Le système, dans toutes ses versions, dissimule le câblage de manière légère et discrète, tout étant à portée de main.

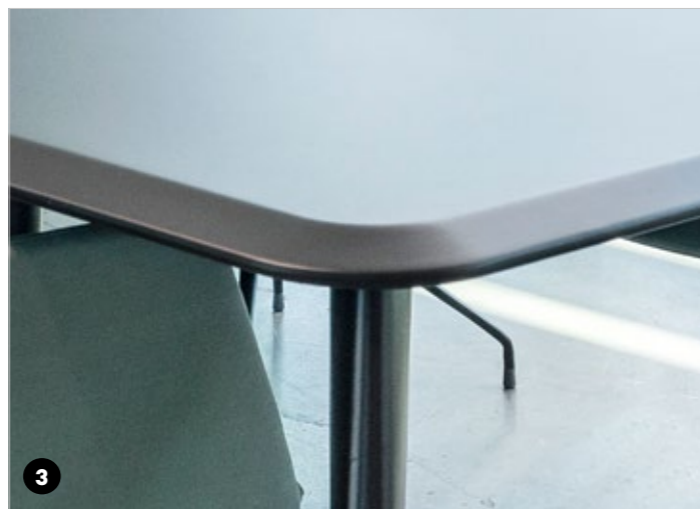

3. Ergonomique

La zone centrale du plan est destinée au travail individuel et celle latérale est destinée aux petites réunions de travail en équipe. Dans la version laquée, le bord biseauté assure un confort maximal de l'avant-bras.



Partout

Ce système permet de transformer n'importe quel espace en bureau. Le « backbone » intègre l'électrification et la mise en réseau de manière totalement dissimulée, sans qu'il soit nécessaire de poser des faux plafonds et des planchers informatiques.

Rapidité et facilité d'installation

La facilité de traçage, de vérification de la division des espaces, la pose des installations et la mise à niveau évite les complexités de montage et réduit les coûts.





Configurations

Le système est basé sur 3 composants : les « backbones », les bureaux et les accessoires, qui créent ensemble une infinité de possibilités de configuration et d'utilisation, introduisant une approche contemporaine de l'espace avec un large éventail de possibilités de personnalisation à concevoir par projet.

Dans une optique d'évolution continue, les solutions de « light meeting » et les postes de travail autoportants rectangulaires se démarquent, mettant en œuvre une organisation horizontale et hautement collaborative.



4. Bureau simple

5. Table de réunion ronde

6. Poste de travail avec électrification

7. Table de réunion avec électrification.



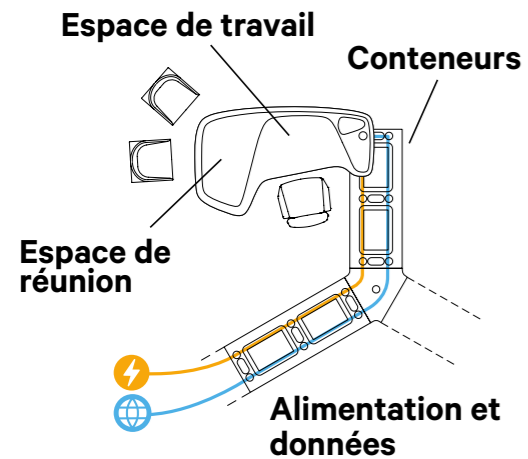

Efficacité spatiale

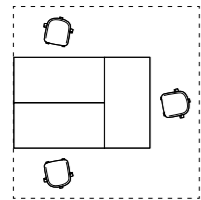
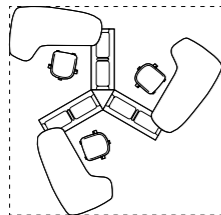
16,3 m²16,5 m²

Composants d'électrification

Passerelles de câbles

Conduits au-dessous du plan

Boîtier vertical passe-câbles

Accessoires

Écrans

Modesty panels

Tables pour backbone

Coussins pour backbone

Bacs de rangement pour papeterie

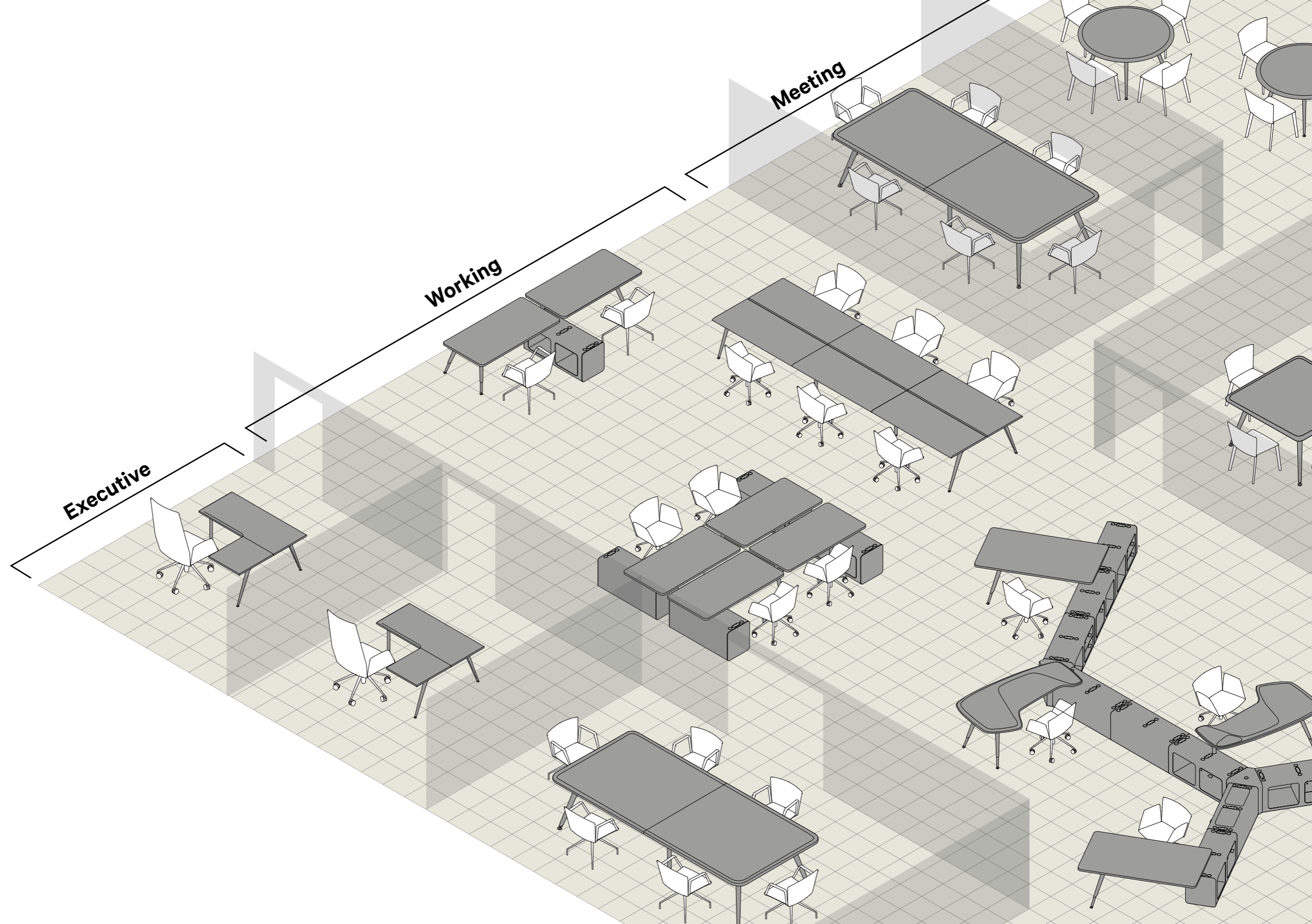



Vela



 Confort ergonomique

 Confort réactif

 Hauteur réglable

 Siège pivotant

 Accoudoirs, bases et dossiers en option



Famille de sièges avec chariot, cantilever, 4 pieds en bois, 4 branches fixes sur roulettes ou à retour automatique sur pieds, 5 branches pivotantes sur roulettes avec réglage en hauteur. L'accoudoir peut être rembourré ou en aluminium, avec finition comme la base.

Le système réactif sophistiqué, dissimulé dans le corps du siège, adapte automatiquement la posture au poids de l'utilisateur. Un siège confortable même pour une utilisation prolongée pendant la journée, sans renoncer à une esthétique extrêmement élégante, légère et discrète.

Un espace pour

diriger

Solutions pour bureaux de direction

Un espace qui permet aux managers d'être plus accessibles, disponibles et visibles - personnellement et virtuellement - car les employés recherchent un niveau de soutien plus élevé.

Il accueille le processus de prise de décision, de coaching et de partage de feedback.



Solutions pour bureaux de direction



Todo Modo et Pons

Siège iconique Todo Modo et canapé modulaire Pons.

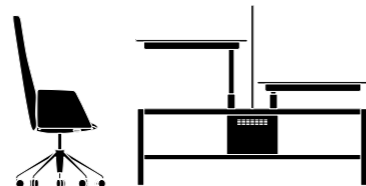

Vela et Clavis

Vela siège réactif et table Clavis réglable en hauteur.

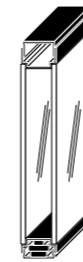

W80

Cloison multifonction



Asymmetrical, T334-T335, PS 142 et Nomos

Asymmetrical et T335 tables de direction, Série 142 fauteuil accueillant et Nomos table iconique.



Todo Modo



 Design iconique

 Modularité

 Dossier réversible

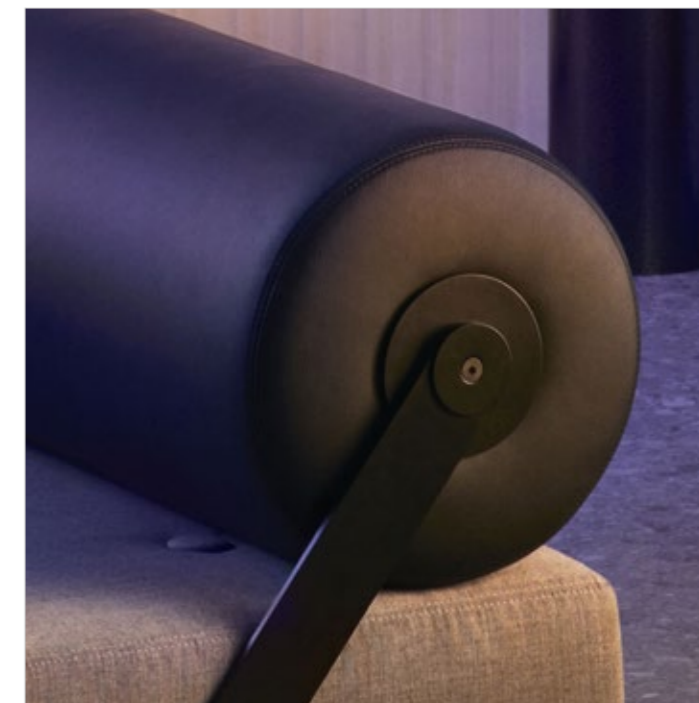



Ottoman contemporain avec un dossier entièrement réversible. L'alternance entre les sièges disponibles avec et sans dossier, avec libre combinaison ou contraste du rouleau par rapport au siège, permet de jouer avec le mouvement du rouleau, en créant des agencements interactifs.

Les lignes nettes et épurées contrastent avec celles plus sinueuses et douces, créant ainsi un objet unique et distinctif.

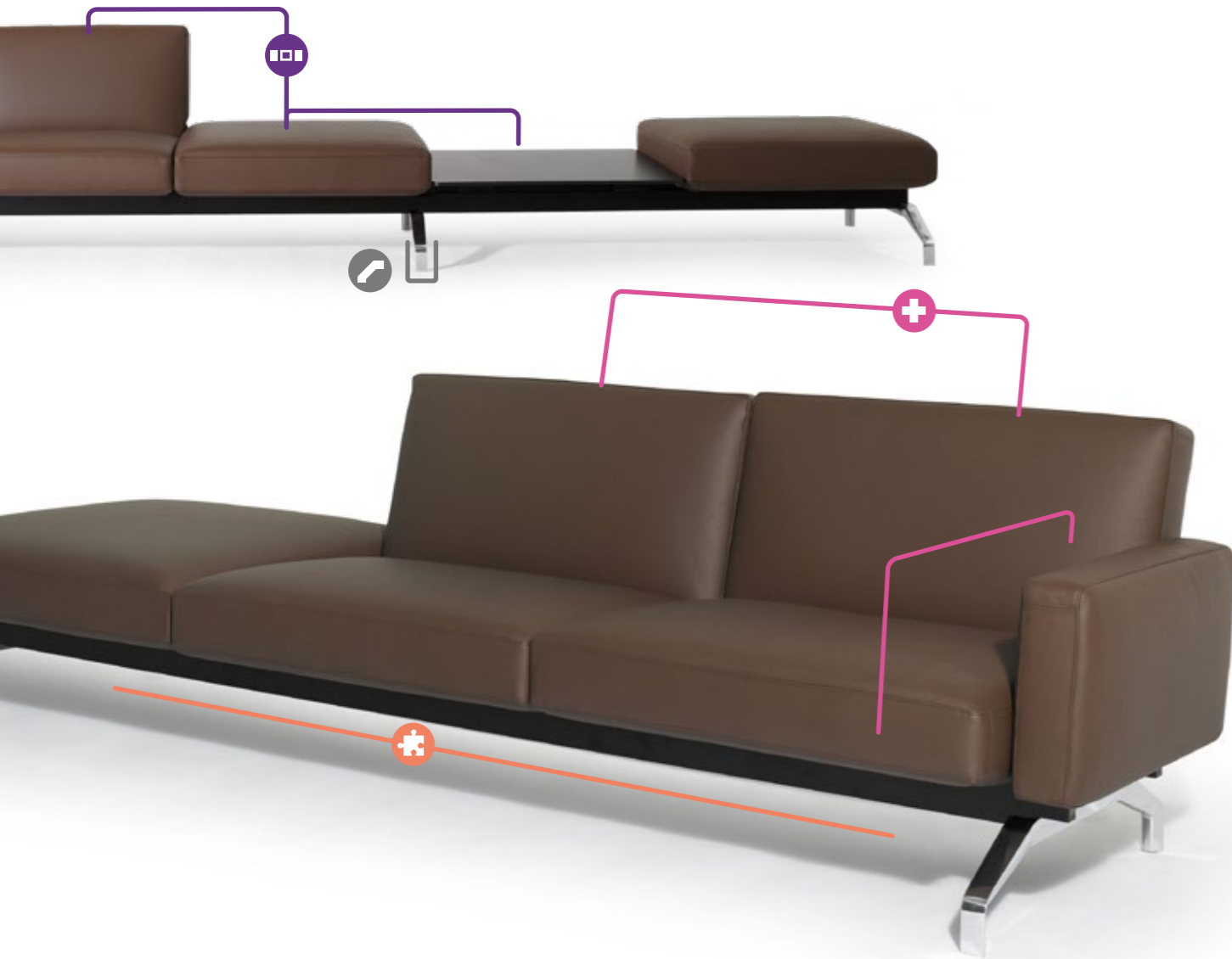
Pons



 Modularité

 Composition libre

 Pied partagé

 Accoudoir et dossier en option



Système de canapés sur barre aménageable avec table basse, pouf, siège, dossier moyen ou haut, avec ou sans accoudoirs, pour une infinité de compositions en ligne ou dos à dos. Le rembourrage à densité différenciée offre le juste équilibre entre souplesse et résistance au poids pour un soutien et un confort inégalés.

Le montage sur barre et la possibilité de partager le pied ouvrent des longueurs potentiellement infinies avec autant de solutions de conception.





Nomos

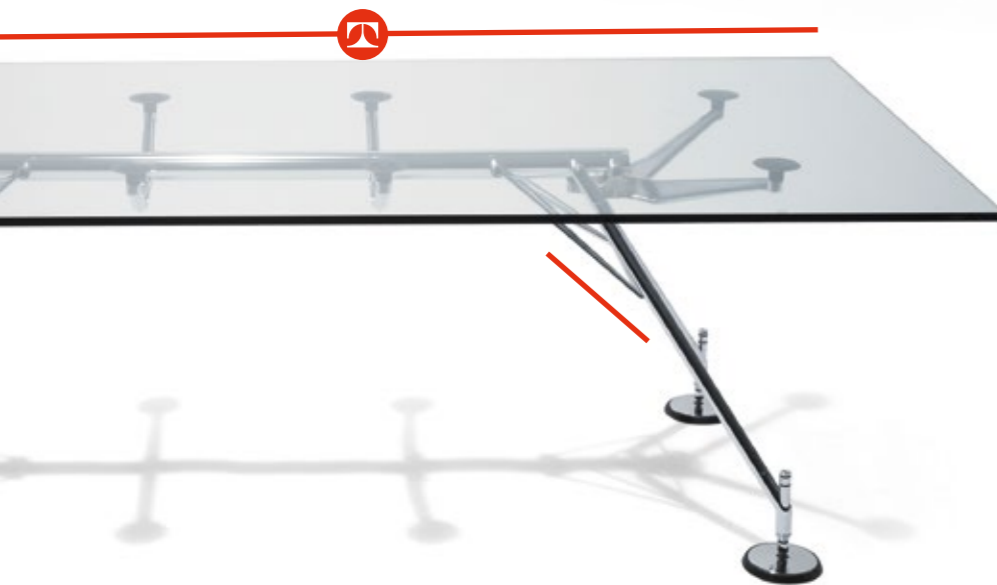
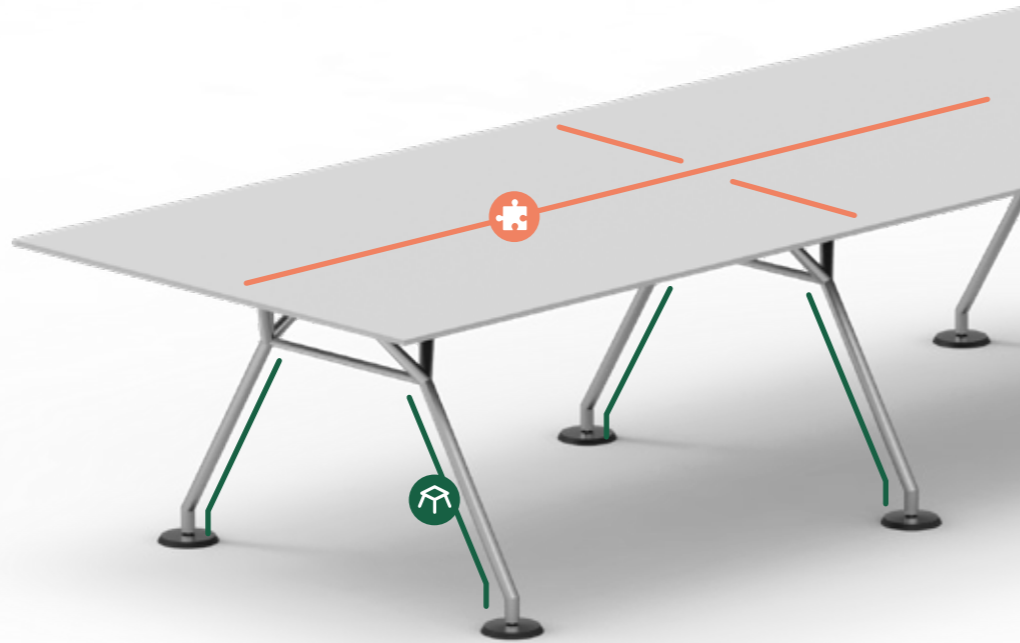

 Design iconique
  Modularité
  Solidité



Système extrêmement robuste, polyvalent et modulaire pour les bureaux, les postes de travail, les réunions, jusqu'aux grandes tables de réunion aux dimensions sur mesure. Des écrans, l'électrification dissimulée et des solutions de front office et d'étagères complètent la gamme.

1. 2. 3. Esthétique zoomorphe

Le plan est partagé et repose sur une structure centrale, analogue à la structure du corps humain.

4. Câblage

Les câbles passent dans une colonne flexible pour faciliter l'accès aux prises de sol électrifiées.



5. Pieds

Les pieds permettent deux hauteurs de plateau, 72 cm et 65 cm, en les assemblant simplement avec ou sans entretoise.

Accessoires

Les nombreux accessoires caractérisent le système, le personnalisant et en améliorant ses performances.



Un système de pieds et de structures, partagé entre les deux postes de travail opposés, soutient le plateau et compose de manière modulaire des bureaux, des postes de travail, des tables de réunion petites, moyennes et grandes, jusqu'à des longueurs sur mesure.

6. Bureau simple électrifié

7. 10. Poste de travail avec électrification

8. 9. 11. Table de réunion avec électrification





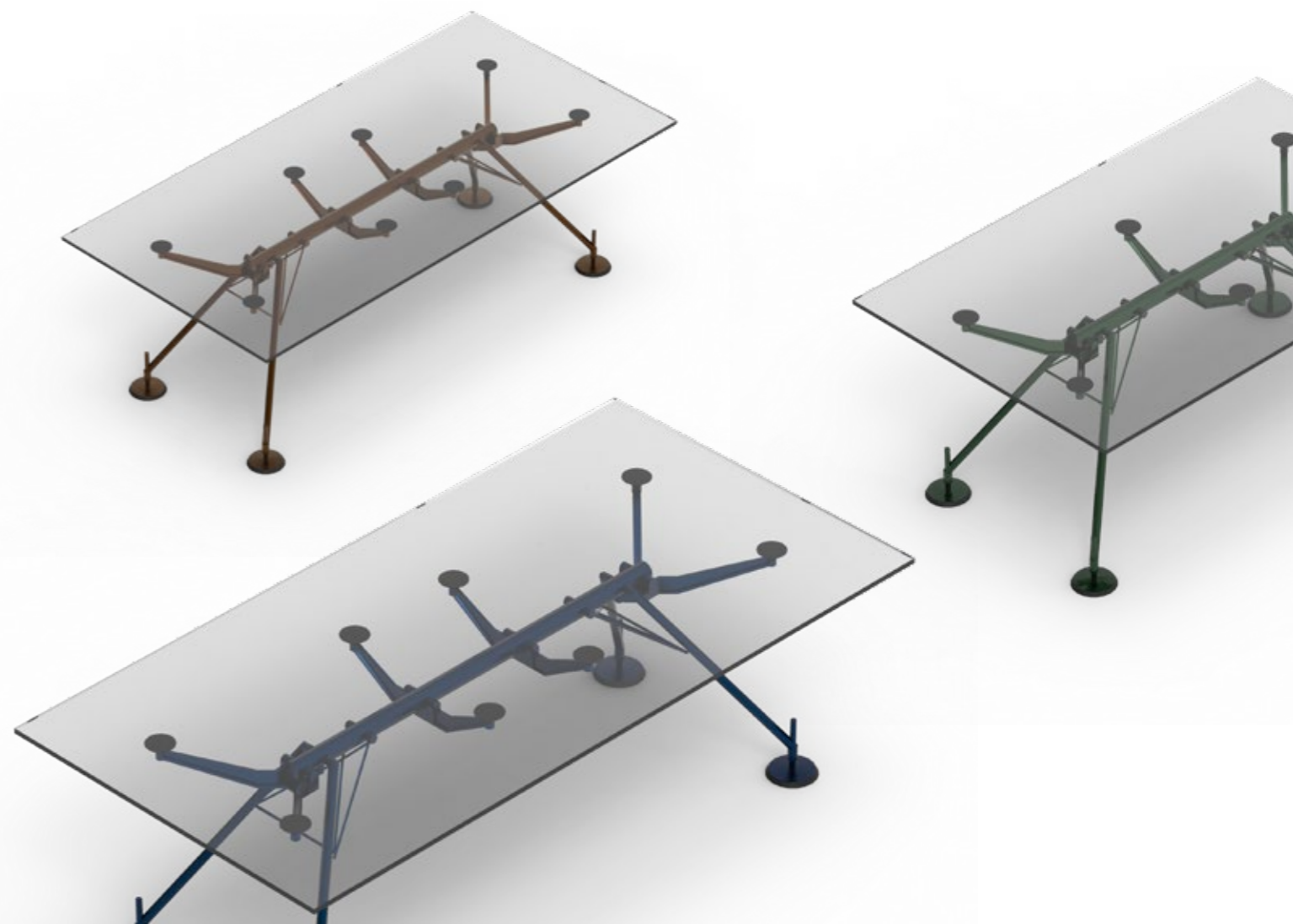
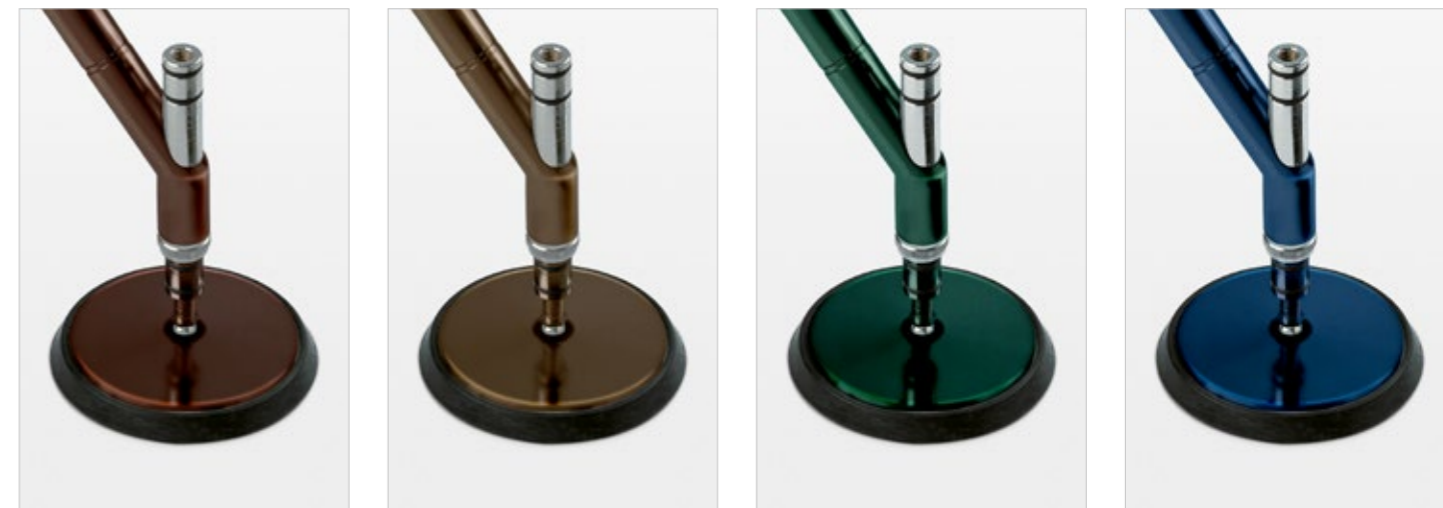

Les structures chromées et peintes en noir et blanc sont également enrichies d'une élégante finition en nickel noir brillant et de quatre variantes de couleurs de peinture métallisée, offrant ainsi un large éventail de possibilités riches et raffinées. Les plateaux en verre fumé, les bois raffinés et les marbres créent des tables accueillantes à fort impact esthétique pour une ambiance chaleureuse et naturelle.



PS 148



 Confort ergonomique

 Deux hauteurs

 Sur pieds ou sur roues



Ensemble de fauteuils en version plus haute et soutenue, de table et de réunion, ou plus basse et enveloppante, de salon, d'attente et de conversation.

Le dossier et l'assise sont enfermés dans les panneaux verticaux qui forment l'accoudoir et la base. Solution proportionnée, essentielle et géométrique, avec des roues complètement dissimulés dans la base.



W80



Protection
sonore



Protection
visuelle



Écran de
visioconférence



Module de
tableau noir



Moniteur
d'entrée de salle



Éléments hauts/
rangements



Hautement
accessoriable



Connexions
dissimulées



Alimentation

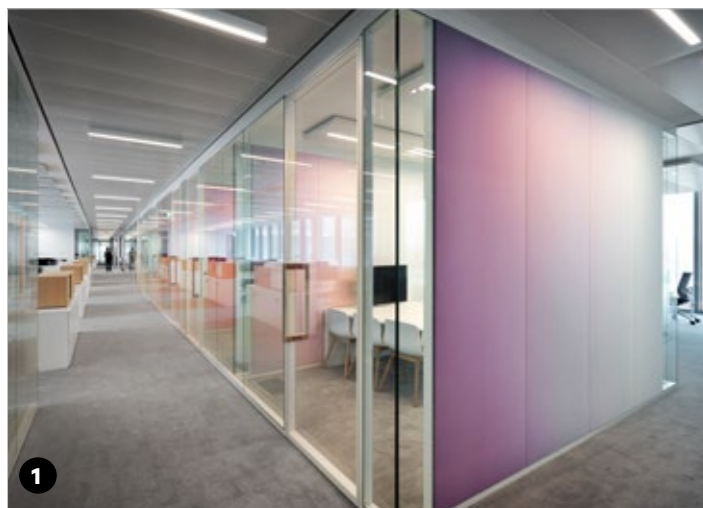

Un système de cloisons qui répond à toutes les exigences structurelles, acoustiques, de personnalisation et de flexibilité nécessaires à la définition des espaces, tout en garantissant une reconfiguration pour de futures intégrations.

1. - 2. - 3. Continuité esthétique

L'innovant système d'accroche à fil extérieur dématérialise la structure, donnant l'impression que les vitres et les panneaux sont suspendus et garantissant la continuité visuelle entre des panneaux de diverses épaisseurs et finitions également en alternance les uns avec les autres (verre, bois, métal, tissu, placoplâtre).

4. Éléments hauts et rangements

La cloison pleine est disponible en version modulée horizontalement et peut être dotée d'étagères, d'éléments hauts et de rangements.

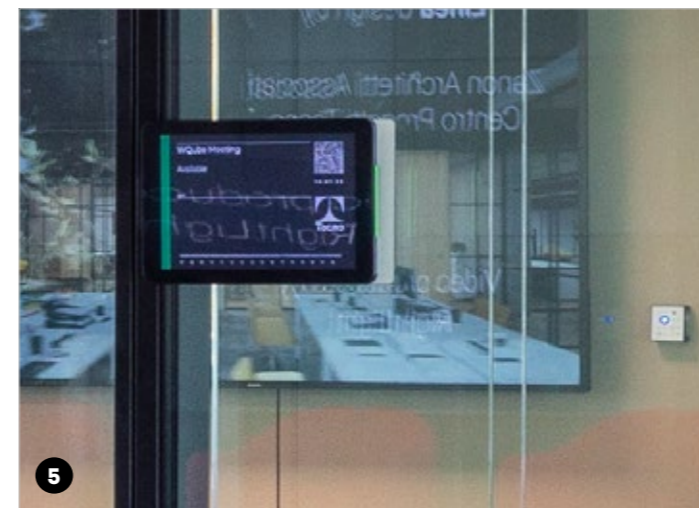

5. Moniteur de réservation de salle

L'intégration du moniteur externe à l'entrée de la salle permet de réserver des bureaux privés ou des salles de réunion.

6. Visioconférence

Sur demande, il est possible de prévoir un cadre dédié pour la fixation d'un ou plusieurs moniteurs externes (jusqu'à 65") et une solution peut être développée avec des moniteurs et des systèmes audio-vidéo entièrement intégrés dans le mur.



7. Accessoires et technologie

A l'intérieur de l'interstice des cloisons, il est possible d'installer, dans une épaisseur totale de 80 mm, différentes installations technologiques dont des stores, des accessoires et même un écran à partir de 10" pour réserver la salle ou de grands écrans de visioconférence jusqu'à 65". Il est possible de dissimuler le passage des câbles, des équipements et des éléments techniques tels que les thermostats, les commandes électriques et les prises de courant, qui sont ainsi complètement dissimulés.



Asymmetrical



Plan coulissant avec accès aux prises de courant



Compartiment personnel avec accès à la prise de courant



Conteneurs



Connexions dissimulées



Alimentation



1

Une collection de tables de réunion et de bureaux de direction qui élève la qualité artisanale à une idée plus contemporaine de la technique, dissimulée dans des formes pures et minimalistes, maintenues dans un équilibre précis et raréfié.

1. 2. Finitions d'excellence

Les plateaux en bois ou laqués et les bases laquées, en bois ou en marbre peuvent être combinés librement les uns avec les autres.



2



3

3. 6. Câblage

Le câblage au sol passe à l'intérieur des bases de support et du rangement latéral, tandis que les prises sont immédiatement accessibles en faisant glisser les plateaux de la table de réunion et à l'intérieur du compartiment de service.



4

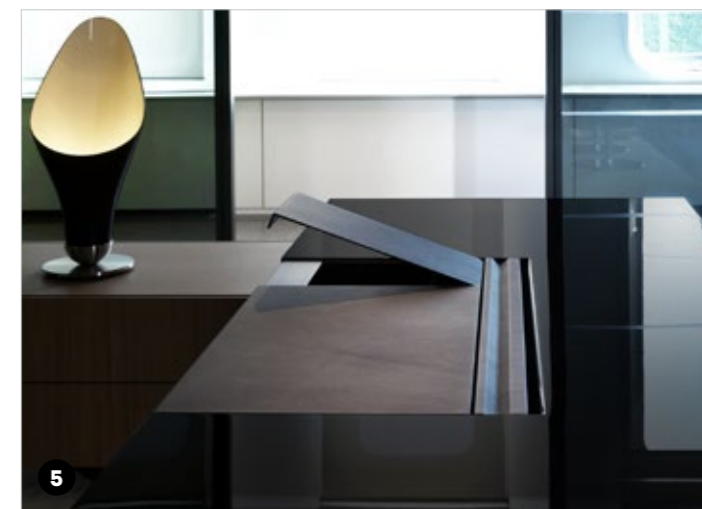

5



6



7



8

7. 8. Meeting rectangulaire

Les deux bases, qui diffèrent l'une de l'autre en longueur et en largeur, suivent harmonieusement la forme asymétrique de la table, dont un seul angle est réellement à 90°.



9

9. Bureau

Le bureau est en porte-à-faux au-dessus du rangement, ce qui lui donne un aspect imposant et élancé. Le câblage au sol passe à l'intérieur du rangement latéral, tandis que les prises sont immédiatement accessibles à l'intérieur du compartiment de service personnel encastré dans le bureau. Le compartiment fait office de sous-main à finition en cuir et peut être entièrement exploré pour garder tout à portée de main.



10

10. Meeting ovale

Son profil asymétrique repose sur une base cylindrique décalée excentriquement vers le bord. Les sections irrégulières sont reliées par d'élégants joints métalliques pour un effet graphique unique.

Cento



La collection se compose de rangements ou de bibliothèques en 3 hauteurs modulaires qui peuvent être combinés avec des portes battantes, des tiroirs, de grands tiroirs ou simplement à niche.

Minimal et sans éléments caractéristiques forts, le produit est reconnaissable au premier coup d'œil grâce au haut niveau des techniques traditionnelles de travail du bois.



T334-T335



Table ronde et ovale disponible en 3 tailles différentes et deux hauteurs de plateau différentes, haute et basse, ainsi qu'une version spéciale de table à café ultra-basse.

1. Finitions d'excellence

Les plateaux laqués brillants sont de la plus haute qualité.

2. Pieds

Les pieds sont jumelés en option, pour accroître la stabilité et enrichir le design des grandes tables de salle de réunion personnalisées.

3. Plateaux

Les plateaux sont formés par des portions circonférentielles reliées par de délicats joints en aluminium, pour un design rigoureux à forte personnalité.

4. Câblage

Le câblage court le long du pied jusqu'aux accès supérieurs, en finition avec le dessus.







Les tables de réunion sont disponibles avec deux hauteurs de plateau : la plus basse marque ultérieurement la longueur et l'aspect imposant du produit, se coordonnant parfaitement aux agencements horizontaux du bureau moderne, et la version plus haute, qui permet en revanche l'utilisation de tables à la hauteur des bureaux normaux.



PS 142



 Iconic design

 Deux hauteurs

 Sur pieds ou sur roues

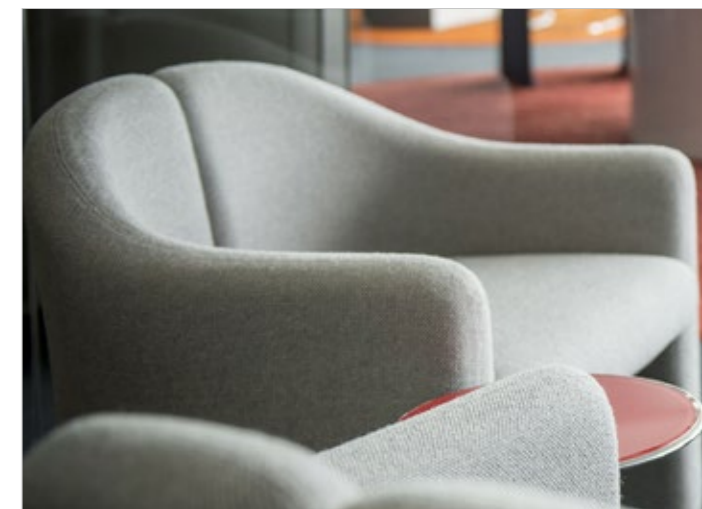
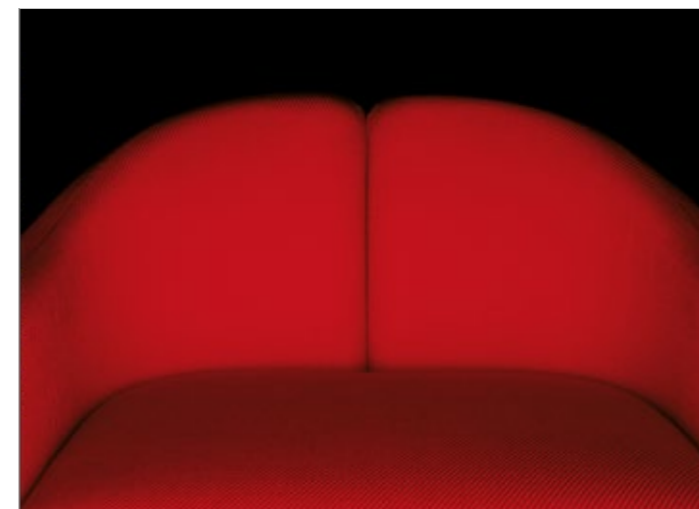

Fauteuils graphiques et caractérisants, en version plus haute et soutenue, de table ou de réunion, ou plus basse et enveloppante, de salon, d'attente et de conversation.

L'élément distinctif est la coupe centrale qui rend le dossier, déjà souple et soutenu, également flexible et adaptable à la posture des différents utilisateurs.

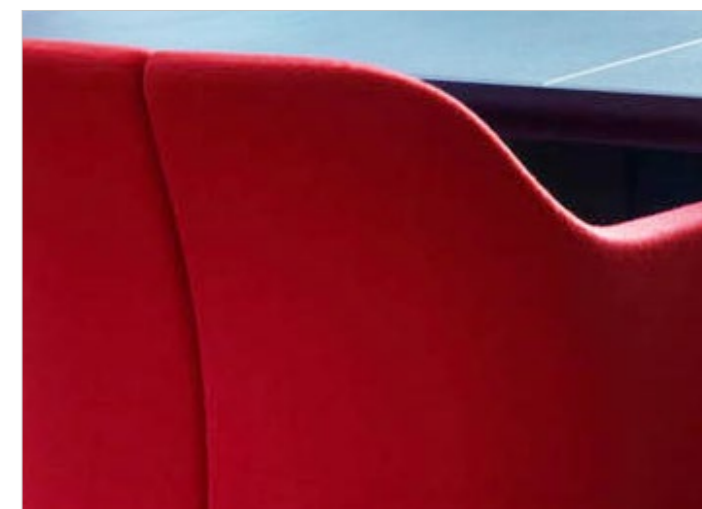



Nous utilisons notre expérience sans avoir peur de changer, d'innover et d'évoluer ; pour répondre aux besoins d'aujourd'hui avec de nouvelles solutions de pointe sur le plan technologique et la transmettons à travers le design et la technologie, en la rapprochant des besoins réels de ceux qui travaillent. Bien sûr, nous concevons du mobilier adapté, des systèmes flexibles, de la domotique intégrée. Mais surtout, nous créons des solutions qui aident les personnes à se sentir plus proches les unes des autres, du travail qu'elles font, des objectifs qu'elles doivent atteindre et des valeurs de l'entreprise.

Et pour nous, c'est la réalisation la plus importante.

Coordinated by

Tecno Marketing & Communication Dept. marketing@tecnospa.com

Render

Truetopia

Tecno spa

Piazza XXV Aprile 11
20154 Milan - Italy

Siège social

Via Milano 28
22066 Mariano Comense – Italy
E info@tecnospa.com
T +39 031 75381
F +39 031 7538220

tecnospa.com



tecnospa.com

